

## Più alto 3d VOLT Datenblatt

LED Wand- / Deckenstrahler mit einseitigem Lichtaustritt. Wahlweise mit Linsenoptik (Più) oder flachem cone Glas mit innenliegender Linse (Più R).

Version für Aufputzmontage, Anschluss an 230V AC / 50 Hz Netzspannung. Dimmbar via Phasenabschnittdimmer\*. Frei beweglich durch Occhio 3d-Kinematik mit zwei im Winkel von 45° zueinander stehenden Drehachsen. Lichtwirkung durch optionale inserts jederzeit über einen einfachen Mechanismus veränderbar, dichroitische Farbfilter zusätzlich einsetzbar, VOLT light engine wechselbar.

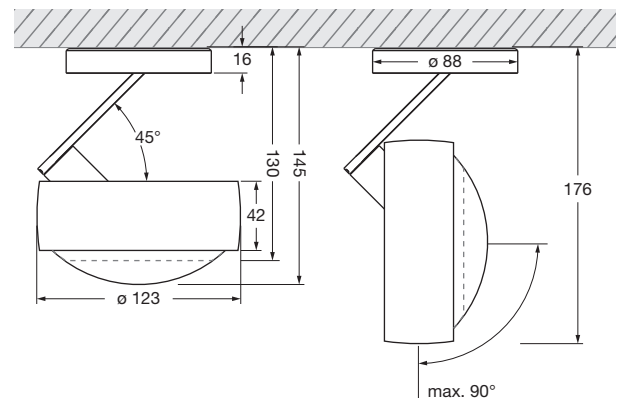
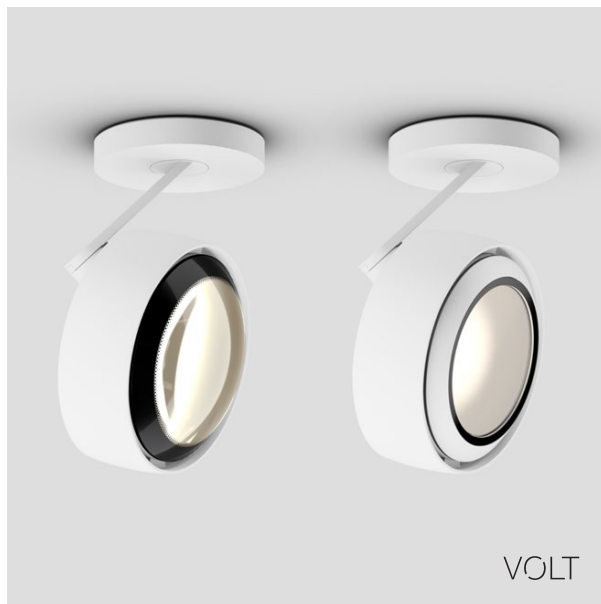

— Più mit Linse  
- - - - Più R mit cone Glas

Maße in mm

### technische Daten Più alto 3d VOLT

Eigenschaften	Material	Aluminium, Messing, Stahl verchromt oder lackiert, optischer Kunststoff, Glas
	Drehbereich body	360° (mit Anschlag)
	Drehbereich head	360° (mit Anschlag)
	Gewicht	1,1 kg
Oberfläche	head	gold matt, rose gold, bronze, chrom glanz, chrom matt, weiß glanz, weiß matt, schwarz matt, phantom
	body	chrom glanz, chrom matt, weiß matt, schwarz matt
	base	chrom glanz, chrom matt, weiß glanz, weiß matt, schwarz matt
	Linse	weiß matt, schwarz matt (Linsenrand)
	cone Glas	rose gold, bronze, chrom glanz, chrom matt, weiß matt, schwarz matt, phantom
VOLT light engine	mittlere Lebensdauer	> 40.000 Std.
	Energieeffizienz	A
	Leistung	26 W (umschaltbar 26 W / 18 W / 13 W)
	Farbwiedergabeindex	perfect color; CRI Ra 97
	Farbtemperatur	2700 K, 3000 K
	empfohlener Einsatz	Wohnen und Objekt
Elektrik	Dimmung	via Phasenabschnittdimmer*
	Anschluss	Betrieb an 230 V AC / 50 Hz
	zulässige Betriebsbedingung	max. 30°C nur im Innenbereich betreiben

\* Liste kompatibler Dimmer: [www.occhio.de/dim](http://www.occhio.de/dim)



## Più alto 3d VOLT Übersicht Optiken

Più	C 80	S 100	S 80	S 60	S 40	S 30		
kleine Linse flach								
kleine Linse medium								
satiniertes Glas								
soft edge Glas								
Fresnel Linse								
Farbfilter (optional)								
Linse								
Più R	B	C 100	C 80	S 100	S 80	S 60	S 40	S 30
kleine Linse flach								
kleine Linse medium								
kleine Linse hoch								
satiniertes Glas								
soft edge Glas								
Fresnel Linse								
Farbfilter (optional)								
cone Glas								
	diffus	100°, contour	80°, contour	100°, soft	80° soft	60°, soft	40°, soft	30°, soft

## Più alto 3d VOLT Più Lichtwirkungen

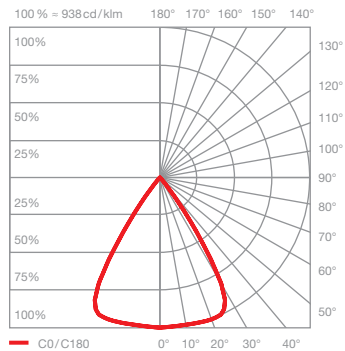
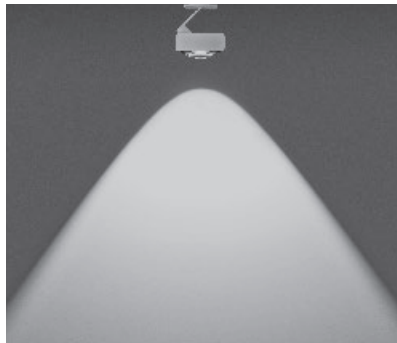

### C 80 contour

gerichtetes Licht mit konturiertem Lichtkegel  
(ca. 80°)

inserts: Linse

Lichtstrom:	perfect color	26 W	1290 lm
	perfect color	18 W	970 lm
	perfect color	13 W	730 lm

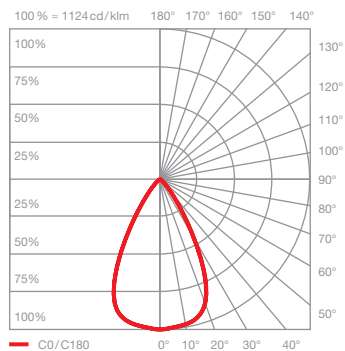
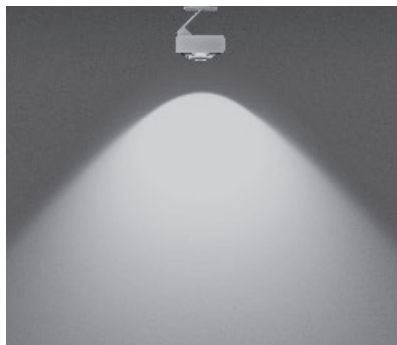

### S 100 soft

gerichtetes Licht mit weichem Lichtkegel  
(ca. 100°)

inserts: Linse  
satiniertes Glas

Lichtstrom:	perfect color	26 W	1030 lm
	perfect color	18 W	780 lm
	perfect color	13 W	580 lm

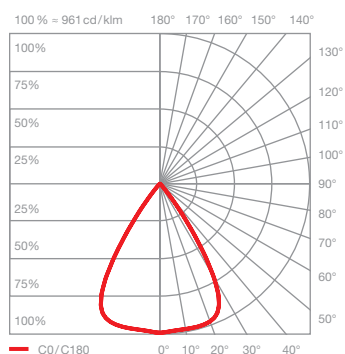
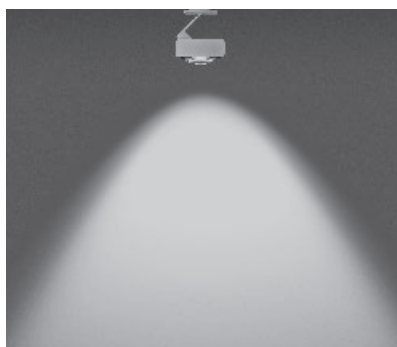

### S 80 soft

gerichtetes Licht mit weichem Lichtkegel  
(ca. 80°)

inserts: Linse  
soft edge Glas

Lichtstrom:	perfect color	26 W	1140 lm
	perfect color	18 W	860 lm
	perfect color	13 W	640 lm

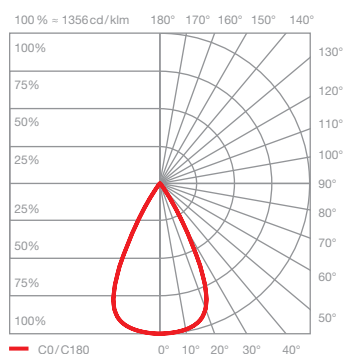
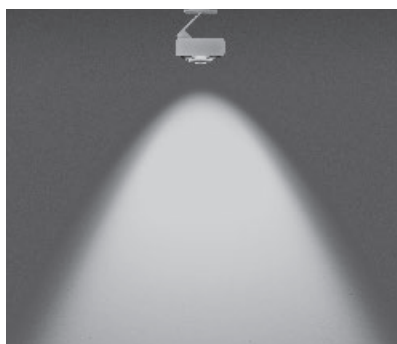

### S 60 soft

gerichtetes Licht mit weichem Lichtkegel  
(ca. 60°)

inserts: Linse  
kleine Linse flach  
soft edge Glas

Lichtstrom:	perfect color	26 W	1240 lm
	perfect color	18 W	930 lm
	perfect color	13 W	700 lm

## Più alto 3d VOLT Più Lichtwirkungen

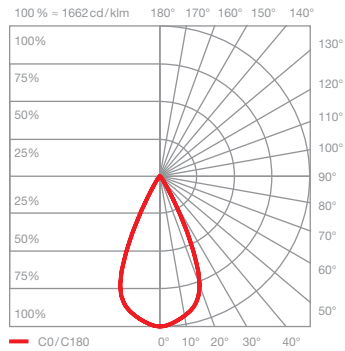
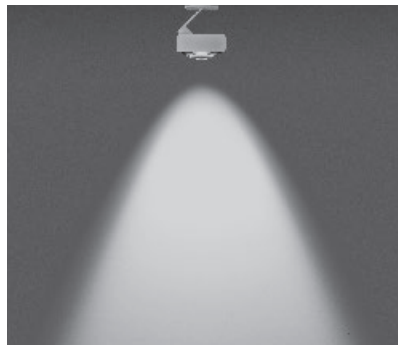

### S40 soft

gerichtetes Licht mit weichem Lichtkegel  
(ca. 40°)

inserts: Linse  
kleine Linse medium  
soft edge Glas

Lichtstrom:	perfect color	26 W	1280 lm
	perfect color	18 W	960 lm
	perfect color	13 W	720 lm

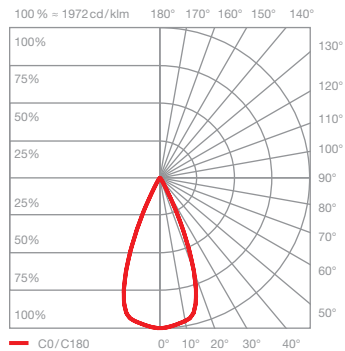

### S30 soft

gerichtetes Licht mit weichem Lichtkegel  
(ca. 30°)

inserts: Linse  
kleine Linse medium  
Fresnel Linse

Lichtstrom:	perfect color	26 W	1270 lm
	perfect color	18 W	950 lm
	perfect color	13 W	710 lm

## Più alto 3d VOLT Più R Lichtwirkungen

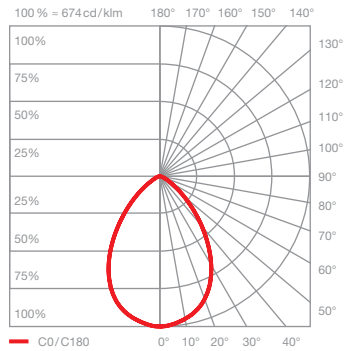

### B diffus diffuses Licht

inserts: cone Glas  
kleine Linse flach  
satiniertes Glas

Lichtstrom: perfect color 26 W 1200 lm  
perfect color 18 W 900 lm  
perfect color 13 W 680 lm

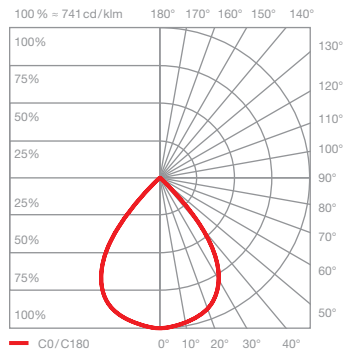
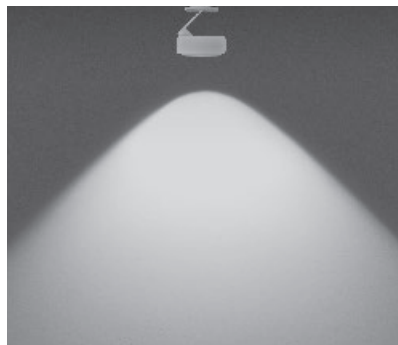

### C 100 contour gerichtetes Licht mit konturiertem Lichtkegel (ca. 100°)

inserts: cone Glas  
kleine Linse flach

Lichtstrom: perfect color 26 W 1340 lm  
perfect color 18 W 1000 lm  
perfect color 13 W 750 lm

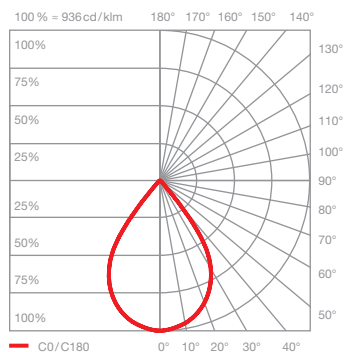
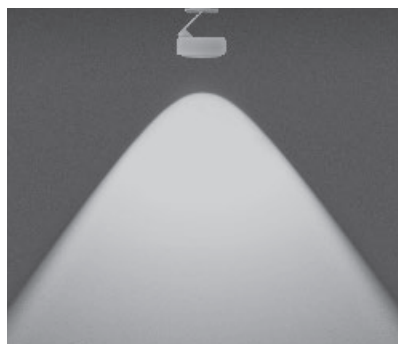

### C 80 contour gerichtetes Licht mit konturiertem Lichtkegel (ca. 80°)

inserts: cone Glas  
kleine Linse medium

Lichtstrom: perfect color 26 W 1400 lm  
perfect color 18 W 1050 lm  
perfect color 13 W 790 lm

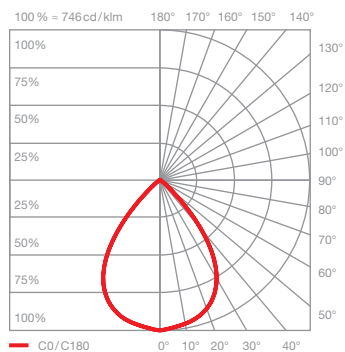
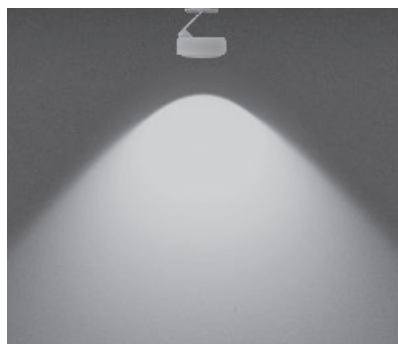

### S 100 soft gerichtetes Licht mit weichem Lichtkegel (ca. 100°)

inserts: cone Glas  
kleine Linse flach  
soft edge Glas

Lichtstrom: perfect color 26 W 1210 lm  
perfect color 18 W 910 lm  
perfect color 13 W 680 lm

## Più alto 3d VOLT Più R Lichtwirkungen

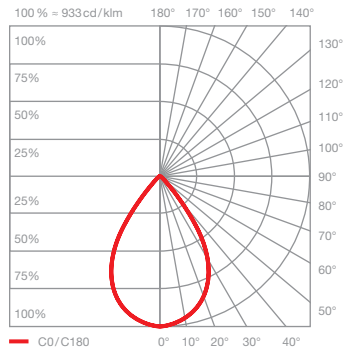
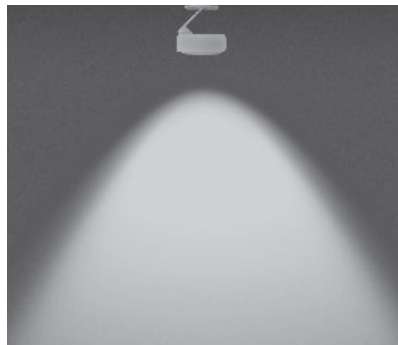

**S80 soft**  
gerichtetes Licht mit weichem Lichtkegel  
(ca. 80°)

inserts: cone Glas  
kleine Linse medium  
soft edge Glas

Lichtstrom: perfect color 26 W 1250 lm  
perfect color 18 W 940 lm  
perfect color 13 W 710 lm

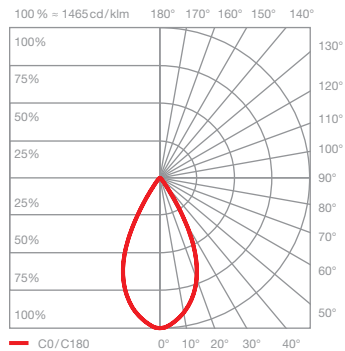
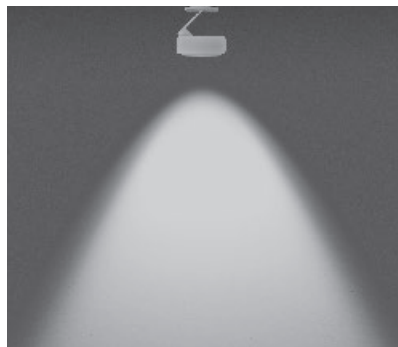

**S60 soft**  
gerichtetes Licht mit weichem Lichtkegel  
(ca. 60°)

inserts: cone Glas  
kleine Linse hoch  
soft edge Glas

Lichtstrom: perfect color 26 W 1220 lm  
perfect color 18 W 920 lm  
perfect color 13 W 690 lm

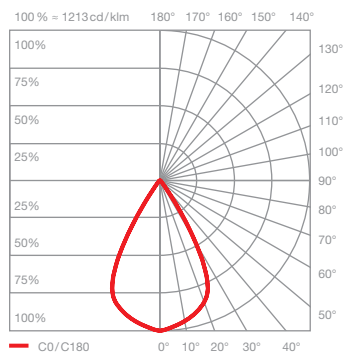
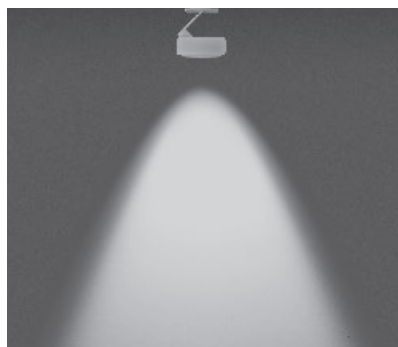

**S40 soft**  
gerichtetes Licht mit weichem Lichtkegel  
(ca. 40°)

inserts: cone Glas  
kleine Linse medium  
Fresnel Linse

Lichtstrom: perfect color 26 W 1220 lm  
perfect color 18 W 920 lm  
perfect color 13 W 690 lm

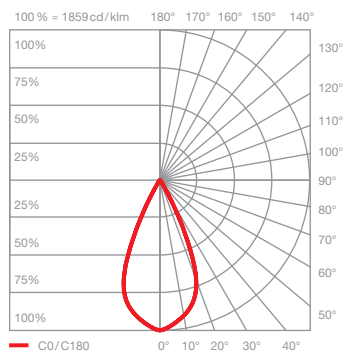

**S30 soft**  
gerichtetes Licht mit weichem Lichtkegel  
(ca. 30°)

inserts: cone Glas  
kleine Linse hoch  
Fresnel Linse

Lichtstrom: perfect color 26 W 1250 lm  
perfect color 18 W 940 lm  
perfect color 13 W 700 lm