

## **PERPETUA** BrogliatoTraverso Design

---

Lampada da tavolo ricaricabile • Rechargeable table lamp • Aufladbare Tischlamp • Lampe de table rechargeable • Lámpara de mesa recargable • Luminária de mesa recarregável

---

(IT) ISTRUZIONI D'USO

(UK) INSTRUCTIONS FOR USE

(DE) GEBRAUCHSANWEISUNG

(FR) MODE D'EMPLOI

(ES) INSTRUCCIONES DE USO

(PT) INSTRUÇÕES DE USO

---

**LD1170 | LD1173 | LD1174**

**LED TOUCH DIMMER** | 2.2 W | 216  
- 222 - 240 - 261 lm | 2200 - 2700 -  
3000 - 4000K | IP54 | **CRI>90** | 5Vdc  
max.2A

Ø 5,1 cm

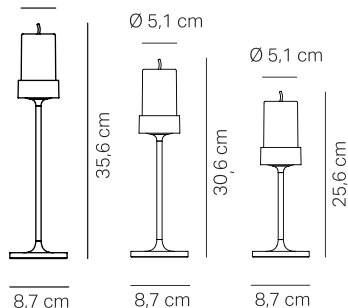

**LD1172**

**LED TOUCH DIMMER** | 2x2.2 W |  
2x216 - 2x222 - 2x240 - 2x261 lm |  
2200 - 2700 - 3000 - 4000K | IP54 |  
**CRI>90** | 5Vdc max.2A

28,2 cm

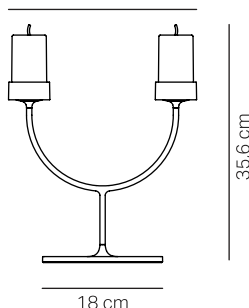

**LD1171**

**LED TOUCH DIMMER** | 2.2 W | 216  
- 222 - 240 - 261 lm | 2200 - 2700 -  
3000 - 4000K | IP54 | **CRI>90** | 5Vdc  
max.2A

Ø 5,1 cm

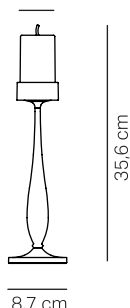

**(IT)** Questo prodotto contiene una sorgente luminosa in classe C.

**Durata/ricarica**

Durata di circa 8 h alla massima potenza.

Tempo di ricarica a 2A: 3 h

**Accessori/Ricambi**

Inclusi: base di ricarica a contatto;

Non inclusi: carica batterie 2A max.; base di ricarica a contatto multipla (max 8 pz); pacco batteria sostitutiva; scheda LED sostitutiva

**(DE)**

Dieses Produkt hat eine Lichtquelle der Klasse C.

**Dauer/Akku-Laufzeit**

Dauer von etwa 8 Stunden bei max. Leistung.

Aufladezeit bei 2A: 3 h.

**Zubehör/Ersatzteile**

Enthalten: induktive Ladestation

Nicht enthalten: Akkuladegerät (max. 2A); induktive Mehrfachkontakt-Ladestation (max. 8 Stück); Ersatz-Akkupack; Ersatz-LED-Platine

**(ES)**

Este producto contiene una fuente luminosa de clase C.

**Duración/recarga**

Duración de carga 8 h a la máxima potencia.

Tiempo de recarga a 2A: 3 h.

**Accesorios/Recambios**

Incluye: base de carga con contacto;

No incluye: cargador de batería 2A máx.; base de carga con contacto múltiple (máx. 8 piezas); paquete de batería de sustitución; tarjeta led de sustitución

**(UK)**

This product contains a Class C light source.

**Lifespan/Recharging**

Battery lasts about 8 h at full power.

Charging time at 2A: 3 h.

**Accessories/Spare parts**

Including: contact charging base;

Not included: battery charger 2A max.; multiple contact charging base (max. 8 pcs.); replacement battery pack; replacement LED board

**(FR)**

Ce produit contient une source lumineuse de classe C.

**Durée/charge**

Durée d'environ 8 h à la puissance maximale.

Temps de charge à 2A : 3 h.

**Accessoires/Pièces de rechange**

Inclus : base de chargement à contacts ;

Non inclus : chargeur de batterie 2A max. ; base de chargement à contacts multiples (max. 8 pièces) ; batteries de remplacement ; carte LED de remplacement.

**(PT)**

Este produto contém uma fonte de luz classe C.

**Duração/recarga**

Duração de cerca à 8 h máxima potência.

Tempo de recarga a 2A: 3 h.

**Acessórios/Peças de reposição**

Incluído: base de carregamento por contacto;

Não incluído: carregador de bateria 2A máx.; base de carregamento multi-contato (máx. 8 pçs); bateria de reposição; placa de LED de substituição

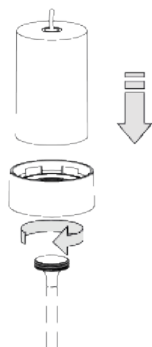

ISTRUZIONI D'USO • INSTRUCTIONS FOR USE • GEBRAUCHSANWEISUNG • INSTRUCTIONS  
D'UTILISATION • INSTRUCCIONES DE USO • INSTRUÇÕES DE USO

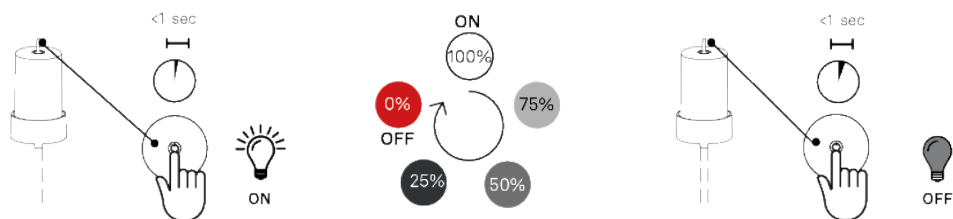

(IT)

### Accensione / Spegnimento / Dimmerazione

Rapidi tocchi per accendere, cambiare la luminosità e spegnere il dispositivo. La ripetizione degli step è ciclica; Con una leggera pressione sul touch per 1 secondo, la lampada si spegne ad ogni accensione, l'intensità luminosa torna al 100%.

(DE)

### Einschalten / Ausschalten / Dimmen

Kurz berühren, um die Lampe einzuschalten, die Lichtstärke zu ändern und sie auszuschalten. Die Aufeinanderfolge ist zyklisch;

Wenn der Taster 1 Sekunden lang leicht gedrückt wird, schaltet sich die Lampe aus, Bei jedem neuen Einschalten geht die Lichtstärke wieder auf 100% zurück.

(ES)

### Encendido / Apagado / Atenuación

Toques rápidos para encender, cambiar el brillo y apagar el dispositivo. La repetición de los pasos es cíclica; Apretando ligeramente sobre la pantalla táctil durante 1 segundo, la lámpara se apaga, la intensidad de la luz vuelve al 100% en cada encendido.

(UK)

### Switching On / Switching Off / Dimmer function

Tap the quick touch sensor a few times to change the brightness and switch off the device. The steps are repeated in a cycle. When you gently press the touch button for 1 second, the lamp switches off. Every time it is switched on, the light intensity returns to 100%.

(FR)

### Marche/Arrêt/gradation

Toucher rapidement pour allumer, modifier la luminosité et éteindre le dispositif. La répétition des étapes est cyclique ; en appuyant légèrement sur la touche pendant 1 seconde, la lampe s'éteint. à chaque allumage, l'intensité lumineuse revient à 100%.

(PT)

### Ligar / Desligar / Escurecer

Toques rápidos para ligar, alterar a luminosidade e desligar o aparelho. A repetição dos passos é cíclica; Com uma leve pressão no sensor touch por 2 segundos, a luminária se apaga, cada vez que você o ligar, a intensidade da luz voltará a 100%.

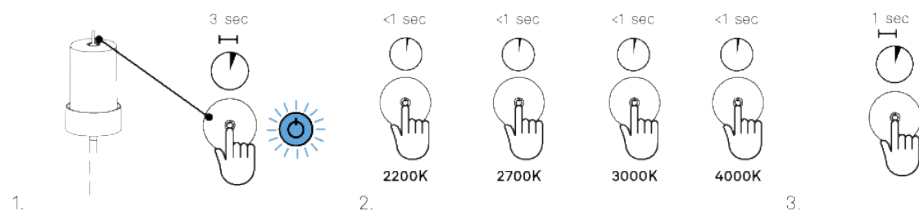

(IT)

### Configurazione della temperatura di colore

1. Quando la lampada è accesa, tenere premuto il touch per spegnerla. Da lampada spenta, leggera pressione per 3 secondi finché non si accende un LED blu fisso;
2. Rapido tocco sul touch per cambiare la temperatura colore della lampada;
3. Leggera pressione per 1 secondo per memorizzare la nuova temperatura colore e spegnere la lampada.

(DE)

### Konfiguration der Farbtemperatur

1. Drücken Sie bei eingeschalteter Lampe leicht auf den Berührungssensor, um die Lampe auszuschalten. Bei ausgeschalteter Lampe 3 Sekunden lang leicht drücken bis eine blaue LED angeht;
2. Den Taster kurz berühren, um die Farbtemperatur der Lampe zu verändern;
3. Leichter Druck für 1 Sekunden, um die neue Farbtemperatur zu speichern und die Lampe auszuschalten.

(ES)

### Configuración de la temperatura de color

1. Mientras la lámpara está encendida, pulse ligeramente el sensor táctil para apagarla. Con la lámpara apagada, apretar ligeramente durante 3 segundos hasta que se ilumine un LED azul fijo;
2. Toque rápido en la pantalla táctil para cambiar la temperatura de color de la lámpara;
3. Apretar ligeramente durante 1 segundo para memorizar la nueva temperatura de color y apagar la lámpara.

(UK)

### Colour temperature configuration

1. While the lamp is on lightly press the touch sensor to turn the lamp off. When the lamp is switched off, gently press for 3 seconds until a constant blue LED lights up.
2. Tap the quick touch sensor to change the colour temperature of the lamp.
3. Gently press for 1 second to memorise the new colour temperature and switch off the lamp.

(FR)

### Configuration de la température de couleur

1. Lorsque la lampe est allumée, appuyez légèrement sur le capteur tactile pour éteindre la lampe. Avec la lampe éteinte, appuyer légèrement pendant 3 secondes jusqu'à ce qu'une LED bleue fixe s'allume ;
2. Toucher rapidement pour modifier la température de couleur de la lampe ;
3. Appuyer légèrement pendant 1 seconde pour mémoriser la nouvelle température de couleur et éteindre la lampe.

(PT)

### Configuração da temperatura de cor

1. Enquanto a lâmpada estiver acesa, prima ligeiramente o sensor tátil para desligar a lâmpada. Com a luminária apagada, pressione levemente por 3 segundos até que um LED azul constante acenda;
2. Toque rápido no sensor touch para alterar a temperatura de cor da luminária;
3. Pressione levemente por 1 segundo para programar a nova temperatura de cor e desligar a luminária.

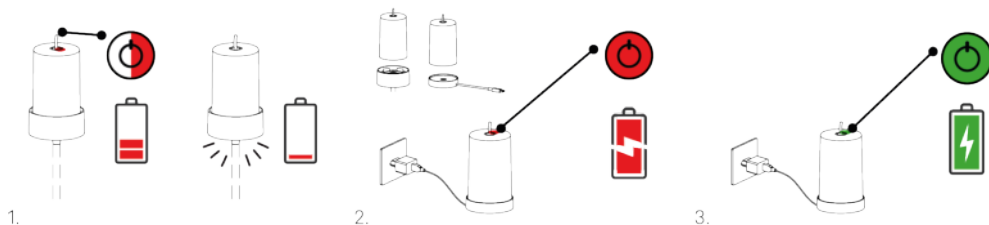

(IT)

### LED di segnalazione

1. LED rosso lampeggiante: carica della batteria inferiore al 20% si consiglia la ricarica. Quando la carica è esaurita (1%), la lampada non si accende, ma emette tre flash bianchi di allerta - ricaricare;
2. LED rosso fisso: ricarica in corso;
3. LED verde fisso: batteria carica al 100% si consiglia di disconnettere dall'unità di ricarica.

Attenzione: effettuare una carica completa della batteria prima del primo utilizzo.

Per un corretto caricamento del modulo luminoso si consiglia di:

- a. Collegare il cavo USB al caricatore;
- b. Collegare la spina alla presa elettrica;
- c. Staccare il modulo dal supporto e appoggiarlo sulla base di ricarica;
- d. A carica completata scollegare la spina dalla presa elettrica e rimuovere il cavo USB.

(DE)

### LEDanzeige

1. Rote LED blinkt: Akkuladung unter 20% - Aufladen empfohlen. Wenn der Akku leer ist (1%), geht die Lampe nicht an, blinkt aber dreimal weiß - aufladen;
2. LED leuchtet rot: Ladevorgang läuft;
3. LED leuchtet grün: Der Akku ist zu 100% aufgeladen und sollte vom Ladegerät getrennt werden.

Achtung: Den Akku vor dem ersten Gebrauch vollkommen aufladen.

Um die Lampe richtig aufzuladen:

- a. Das USB-Kabel an das Ladegerät anschließen;
- b. Den Stecker in die Steckdose stecken.
- c. Nehmen Sie das Modul aus der Halterung und legen Sie es auf die Ladestation;
- d. Wenn der Akku aufgeladen ist, den Stecker aus der Steckdose ziehen und das USB-Kabel entfernen.

(ES)

### LED de señalización

1. LED rojo intermitente: carga de la batería inferior al 20 %. Se aconseja recargar. Cuando la carga está agotada (1 %), la lámpara no se enciende, pero emite tres parpadeos de advertencia blancos: recargar;
2. LED rojo fijo: carga en curso;
3. LED verde fijo: batería cargada al 100 % Se aconseja desconectar de la unidad de recarga.

Atención: realizar una carga completa de la batería antes de utilizarla por primera vez.

Para una carga correcta de la lámpara, se aconseja:

- a. Conectar el cable USB al cargador;
- b. Conectar el enchufe a la toma de corriente;
- c. Separe el módulo del soporte y colóquelo en la base de carga;
- d. Una vez finalizada la recarga, desconectar el enchufe de la toma de corriente y quitar el cable USB.

(UK)

### Indicator LEDs

1. Flashing red LED: the battery charge is lower than 20%, recharging is recommended. When the charge is low (1%), the lamp does not switch on, but emits three white warning flashes - recharge.
2. Permanent red LED: recharging in progress.
3. Permanent green LED: the battery is 100% charged, disconnection from the power charger is recommended.

Important: fully charge the battery before using it for the first time.

To charge the lamp correctly, it is advisable to:

- a. Connect the USB cable to a charger;
- b. Connect the plug to the electrical socket;
- c. Detach the module from the stand and place it on the charging base;
- d. When recharging is over, disconnect the plug from the mains socket and remove the USB cable.

(FR)

### LED de signalisation

1. LED rouge clignotante : charge de la batterie inférieure à 20% - il est recommandé de la recharger. Lorsque la charge est épuisée (1%), la lampe ne s'allume pas, mais elle émet trois clignotements blancs d'avertissement - la recharger ;
2. LED rouge fixe : charge en cours ;
3. LED verte fixe : la batterie est chargée à 100 %, il est conseillé de l'enlever de l'unité de charge.

Attention : recharger complètement la batterie avant la première utilisation.

Pour recharger correctement la lampe, il est recommandé de :

- a. Brancher le câble USB au chargeur ;
- b. Brancher la fiche à la prise électrique ;
- c. Détachez le module du support et placez-le sur la base de chargement ;
- d. Dès que la charge est terminée, débrancher la fiche de la prise de courant et retirer le câble USB.

(PT)

### LED de sinalização

1. LED vermelho piscando: carga da bateria abaixo de 20%, recomenda-se recarregar. Quando a carga está esgotada (1%), a luminária não acende, mas emite três flashes brancos de aviso - recarregar;
2. LED vermelho fixo: carregamento em andamento;
3. LED verde fixo: bateria carregada a 100%, recomenda-se desligar do carregador.

Atenção: carregue totalmente a bateria antes do primeiro uso.

Para carregar corretamente a luminária, recomenda-se:

- a. Conecte o cabo USB ao carregador;
- b. Coloque o plugue na tomada elétrica;
- c. Retire o módulo do suporte e coloque-o na base de carregamento;
- d. Quando a recarga estiver concluída, desconecte o plugue da tomada elétrica e remova o cabo USB.

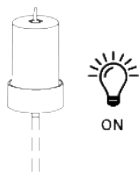

1.

0 - 8 sec



2.



3.

(IT)

#### Ripristino delle Impostazioni di fabbrica

1. Accendere la lampada;
2. Touch prolungato di 8sec, la lampada si spegne dopo un secondo;
3. Al termine degli 8 secondi la lampada lampeggia e ripristina il settaggio con le impostazioni di fabbrica (4000K 100%)

(DE)

#### Werkseinstellungen wiederherstellen:

1. Die Lampe einschalten;
2. 8 Sekunden lang berühren, die Lampe schaltet sich nach einer Sekunde aus;
3. Nach den 8 Sekunden blinkt die Lampe und stellt die Werkseinstellungen wieder her (4000K 100%).

(ES)

#### Restablecimiento de fábrica:

1. Encienda la lámpara;
2. Toque durante 8 segundos, la lámpara se apaga después de un segundo;
3. Después de 8 segundos, la lámpara parpadea y restablece la configuración a los valores predeterminados de fábrica (4000K 100%).

(UK)

#### Factory Reset:

1. Turn on the lamp;
2. Hold touch for 8 seconds, the lamp turns off after one second;
3. After 8 seconds, the lamp flashes and restores the settings to factory defaults (4000K 100%).

(FR)

#### Réinitialisation des paramètres d'usine :

1. Allumez la lampe ;
2. Maintenez le toucher pendant 8 secondes, la lampe s'éteint après une seconde ;
3. Après 8 secondes, la lampe clignote et rétablit les paramètres par défaut d'usine (4000K 100%).

(PT)

#### Restauração de configurações de fábrica:

1. Ligue a lâmpada;
2. Toque e segure por 8 segundos, a lâmpada desliga após um segundo;
3. Após 8 segundos, a lâmpada pisca e restaura as configurações para os padrões de fábrica (4000K 100%).

ACCESSORI INCLUSI • INCLUDED ACCESSORIES • MITGELIEFERTES ZUBEHÖR • ACCESSOIRES  
INCLUS • ACCESORIOS INCLUIDOS • ACESSÓRIOS INCLUSO

### LD1170RB

INPUT: 5Vdc max.2A  
OUTPUT: 5Vdc max.2A



(IT)

#### Base di ricarica

Base di ricarica a contatto (USB-C).

(UK)

#### Charging base

Contact charging base (USB-C).

(DE)

#### Ladestation.

Induktive Ladestation (USB-C).

(FR)

#### Station de chargement

Station de chargement à contact (USB-C).

(ES)

#### Base de recarga

Base de recarga con contacto (USB-C).

(PT)

#### Base de carregamento

Base de carregamento por contato (USB-C).

ACCESSORI NON INCLUSI • NOT INCLUDED ACCESSORIES • NICHT MITGELIEFERTES ZUBEHÖR •  
ACCESSOIRES NON INCLUS • ACCESORIOS NO INCLUIDOS • ACESSÓRIOS NÃO INCLUSO

### LD1170RP

INPUT: AC100-240V 50/60Hz  
OUTPUT: 5Vdc max 8A

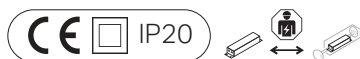

(IT)

Base di ricarica a contatto multipla (max 8 pz).

(UK)

Multi-contact charging base (max. 8 pc).

(DE)

Aufladestation für mehrere Geräte (max. 8).

(FR)

Station de charge par contact multiple (max. 8 pcs).

(ES)

Base de recarga con contacto múltiple (máx. 8 piezas).

(PT)

Base de recarga multi-contato (máx. 8 peças).

### LD1490UA

INPUT: AC100-240V 50/60Hz  
OUTPUT: 5Vdc max 2A



(IT)

Carica batterie con entrata USB Type C

(UK)

Battery charger with USB Type C input

(DE)

Akku-Ladegerät mit USB-C-Anschluss

(FR)

Chargeur de batterie avec entrée USB Type C

(ES)

Cargador de baterías con entrada USB Type C

(PT)

Carregador de bateria com entrada USB Type C

BAT04703706701907



(IT)

#### Pacco batteria sostitutiva

Scansiona il codice QR per vedere come sostituire le batterie esauste della tua lampada.

Batteria 18650 Li-Ion 3,7V 5200 mA.

Tenere le batterie fuori dalla portata dei bambini.

La batteria può essere sostituita solo da un'altra fornita o indicata da Zafferano. Non disperdere le batterie nell'ambiente, riporle nell'apposito contenitore. L'utilizzo di una batteria sbagliata può provocare incendi o esplosioni.

(UK)

#### Replacement battery pack

Scan the QR code to see how to replace the exhausted batteries of your lamp.

18650 Li-Ion Battery 3.7V 5200 mA.

Keep batteries out of reach of children. The battery may only be replaced with one supplied or recommended by Zafferano. Do not dispose of batteries in the environment; place them in the appropriate container. Using the wrong battery may cause fire or explosion.

(DE)

#### Ersatzakku

Scannen Sie den QR-Code, um herauszufinden, wie Sie die verbrauchten Batterien Ihrer Lampe ersetzen können.

18650 Li-Ion-Akku 3,7V 5200 mA. Reichweite von Kindern aufbewahren. Der Akku darf nur durch einen von Zafferano gelieferten oder empfohlenen ersetzt werden.

Batterien nicht in der Umwelt entsorgen, sondern in den dafür vorgesehenen Behälter geben.

Die Verwendung eines falschen Akkus kann Brände oder Explosionen verursachen.

(FR)

#### Batterie de remplacement

Scannez le code QR pour voir comment remplacer les piles épuisées de votre lampe.

Batterie Li-Ion 18650 3,7V 5200 mA.

Tenir les batteries hors de portée des enfants. La batterie ne peut être remplacée que par une autre fournie ou recommandée par Zafferano. Ne pas jeter les batteries dans la nature ; les déposer dans un conteneur prévu à cet effet. L'utilisation d'une batterie inappropriée peut provoquer des incendies ou des explosions.

(ES)

#### Paquete batería sustitutiva

Escanee el código QR para ver cómo reemplazar las baterías agotadas de su lámpara.

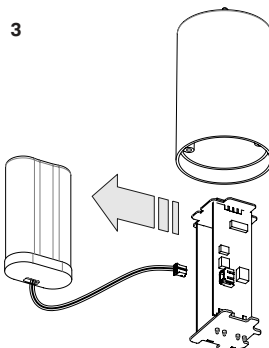
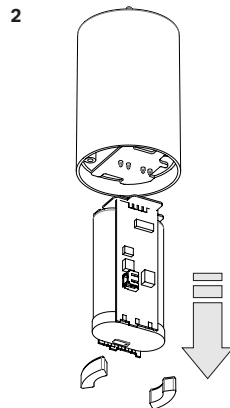
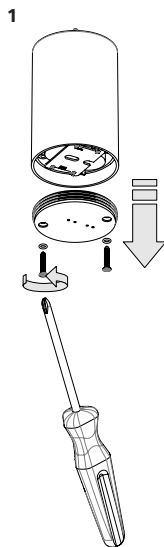

Bateria Li-Ion 18650 3,7V 5200 mA.

Mantenga las baterías fuera del alcance de los niños.

La batería solo puede ser reemplazada por otra suministrada o recomendada por Zafferano. No deseche las baterías en el medio ambiente; colóquelas en el contenedor apropiado. El uso de una batería incorrecta puede provocar incendios o explosiones.

(PT)

#### Conjunto de pilhas de substituição

Leia o código QR para ver como substituir as pilhas gastas da sua lâmpada.

Bateria Li-Ion 18650 3,7V 5200 mA.

Mantenha as baterias fora do alcance das crianças.

A bateria só pode ser substituída por outra fornecida ou recomendada pela Zafferano. Não descarte as baterias no meio ambiente; coloque-as no recipiente apropriado.

O uso de uma bateria incorreta pode causar incêndios ou explosões.

**LED17005000200000**



(IT)

**Scheda LED sostitutiva**

Scansiona il codice QR per vedere come sostituire la scheda LED esausta della tua lampada.

(UK)

**Replacement LED board**

Scan the QR code to see how to replace the LED board of your lamp.

(DE)

**Ersatz-LED-Platin**

Scannen Sie den QR-Code, um herauszufinden, wie Die Lampen-LED-Platine kann ausgetauscht werden.

(FR)

**Carte LED de rechange**

Scannez le code QR pour voir comment remplacer la carte LED de la lampe.

(ES)

**Tarjeta LED de sustitución**

Escanee el código QR para ver cómo reemplazar la placa LED de la lámpara.

(PT)

**Placa LED adicional**

Digitalize o código QR para ver como substituir a placa LED gasta da sua lâmpada.

(IT)

Questo prodotto serve esclusivamente a scopi di illuminazione e:

**A)** Non deve essere esposto a pesanti carichi meccanici o forti contaminazioni; **B)** può essere installato e usato solo previo controllo delle condizioni del prodotto; verificare che non risulti sporco e non abbia subito danneggiamenti durante lo stoccaggio; **C)** l'installazione e la manutenzione vanno eseguite ad apparecchio spento; **D)** modifiche o manomissioni del prodotto e il non rispetto delle indicazioni riportate possono rendere l'apparecchio pericoloso; **E)** la lampada completamente assemblata (testa + struttura senza base di ricarica), raggiunge un grado di protezione IP $\geq$ 54 che la rende idonea per uso esterno. Il solo corpo luce (testa) e la lampada assemblata appoggiata sulla base di ricarica, ha un grado di protezione IP20 e non è idonea per uso esterno; **F)** per la pulizia di tutte le superfici metalliche e plastiche utilizzare un panno morbido asciutto e detergente neutro per lo sporco più tenace; **G)** la ditta Zafferano declina ogni responsabilità per danni causati da un proprio prodotto montato in modo non conforme alle istruzioni; **H)** Le versioni con finitura in foglia metallizzata, realizzate a mano e protette da una vernice trasparente, e quelle con finitura galvanica sono più delicate. Si consiglia di pulire usando esclusivamente un panno morbido e asciutto. L'uso di detersivi aggressivi o panni abrasivi, nonché urti accidentali e sfregamento, possono danneggiare la delicata lavorazione; **I)** Il piano d'appoggio della lampada non deve superare i 15° di inclinazione o rischia la caduta. **J)** Si consiglia l'utilizzo del caricatore opzionale e del cavo in dotazione originale. In alternativa utilizzare un caricatore a 2A max. certificati; **K)** La batteria ha la funzione di protezione da sovraccarico; **L)** Per preservare l'integrità della batteria si consiglia di mantenere la carica tra il 20% minimo e 80% massimo; se la lampada non viene utilizzata per lunghi periodi, si consiglia di procedere periodicamente ad un ciclo di carica/scarica del prodotto; **M)** Si prega di fare riferimento alle leggi locali per un corretto smaltimento e riciclaggio della batteria.

(UK)

This product is exclusively for lighting purposes and:

**A)** It must not be exposed to heavy mechanical loads or severe contamination; **B)** It can only be installed and used after checking the condition of the product; check that it is not dirty and has not been damaged during storage; **C)** Installation and maintenance must be carried out when the appliance is switched off; **D)** Any alteration or tampering with the product and any non-compliance with the instructions given may make the device unsafe; **E)** When fully assembled, the lamp (top+structure, without the charging base), reaches an IP $\geq$ 54 rating, making it ideal for outdoor use; The light fixture (top) alone and the assembled lamp placed on the charging base has an IP20 rating, making it unsuitable for outdoor use; **F)** To clean all metal and plastic surfaces, use a soft, dry cloth and a neutral detergent for more stubborn dirt; **G)** The company Zafferano accepts no liability for damage caused by its own product not being assembled in accordance with the instructions; **H)** The versions with

a metal leaf finish, handmade and protected by a clear varnish, and those with a galvanic finish are more delicate. We recommend cleaning using only a soft, dry cloth. The use of aggressive cleaning agents or abrasive cloths, and any accidental knocks and rubbing may damage the delicate leaf finish. **I)** The supporting surface of the lamp must not tilt more than 15° or it may fall. **J)** We recommend using the original optional charger and cable; alternatively, you can use a certified max. 2A charger; **K)** The battery has an overload protection function; **L)** To preserve the integrity of the battery, we recommend keeping the charge between min. 20% and max. 80%. If the lamp is not used for long periods, it is advisable to regularly charge/discharge the product; **M)** Please refer to local legal regulations for the proper disposal and recycling of the battery.

(DE)

Dieses Produkt dient ausschließlich zur Beleuchtung und:

**A)** darf keinen starken mechanischen Belastungen oder starken Kontaminationen ausgesetzt werden; **B)** kann nur, nachdem der Zustand des Produkts geprüft wurde, angeschlossen und genutzt werden; prüfen, dass das Produkt nicht schmutzig ist oder während der Lagerung beschädigt wurde; **C)** Sowohl die Installation als auch die Wartung dürfen nur bei ausgeschaltetem Gerät durchgeführt werden; **D)** Änderungen oder Manipulationen am Produkt sowie die Nichtbeachtung der Anweisungen können das Gerät gefährlich machen; **E)** Die fertig zusammengesetzte Lampe (Kopf + Unterbau ohne Ladestation) erreicht einen IP $\geq$ 54-Schutzgrad, sodass sie im Freien verwendet werden kann. Der Leuchtkörper (Kopf) und die zusammengesetzte Lampe auf der Ladestation hat einen IP20-Schutzgrad und kann nicht im Freien verwendet werden; **F)** Zur Reinigung aller Metall- und Kunststoffoberflächen ein trockenes, weiches Tuch und für hartnäckigen Schmutz ein neutrales Reinigungsmittel verwenden; **G)** Die Firma Zafferano lehnt jede Haftung für Schäden, die durch eines ihrer Produkte entstehen, das nicht gemäß der Anweisungen montiert wurde, ab; **H)** Handgefertigte und mit Transparenzlack geschützte Versionen mit Blattmetallisierung und verzinkte Versionen sind empfindlicher. Es wird empfohlen, sie nur mit einem weichen, trockenen Tuch zu reinigen. Die Verwendung von aggressiven Reinigungsmitteln oder Scheuertüchern sowie versehentliche Stöße und Reiben können die empfindliche Verarbeitung beschädigen; **I)** Die Standfläche der Lampe darf keine höhere Neigung als 15° besitzen, sonst fällt diese um. **J)** Man sollte das optionale Original-Ladegerät und das mitgelieferte Kabel verwenden. Als Alternative ein zertifiziertes max. 2A-Ladegerät verwenden; **K)** Der Akku fungiert als Überlastungsschutz; **L)** Um die Lebensdauer des Akkus zu erhalten, sollte sein Ladestand zwischen 20 und 80 Prozent liegen. Auch wenn die Lampe lange Zeit nicht benutzt wird, sollte der Akku regelmäßig ent- und wieder aufgeladen werden; **M)** Die Batterie muss entsprechend der geltenden lokalen Vorschriften zur Abfallentsorgung und -wiederverwertung entsorgt werden.

(FR)

Ce produit sert exclusivement pour éclairer et :

**A)** Ne doit pas être exposé à de lourdes charges mécaniques

ou à de fortes contaminations ; **B)** Ne peut être installé et utilisé qu'après avoir vérifié l'état du produit ; vérifier s'il n'est pas sale et s'il n'a pas été endommagé pendant le stockage ; **C)** L'installation et l'entretien doivent être effectués avec l'appareil éteint ; **D)** Les modifications ou les altérations du produit, ainsi que le non-respect des instructions fournies peuvent rendre l'appareil dangereux ; **E)** La lampe entièrement assemblée (tête + structure sans station de chargement), atteint un indice de protection IP≥54 qui lui permet d'être utilisée à l'extérieur. Le corps de la lampe seul (tête) et la lampe assemblée reposant sur la station de chargement, ont un indice de protection IP20 et ne sont pas adaptés pour une utilisation à l'extérieur ; **F)** Pour le nettoyage de toutes les surfaces métalliques et plastiques, utiliser un chiffon doux et sec et un détergent neutre pour les saletés les plus tenaces ; **G)** La société Zafferano décline toute responsabilité pour les dommages causés par un montage de son produit non conforme aux instructions ; **H)** Les versions avec une finition en feuille métallisée, réalisées à la main et protégées par un vernis transparent, ainsi que celles avec une finition galvanisée, sont plus délicates. Nous vous recommandons de les nettoyer en utilisant uniquement un chiffon doux et sec. L'utilisation de produits de nettoyage agressifs ou de chiffons abrasifs, ainsi que les chocs et les frottements accidentels, peuvent endommager cette finition délicate ; **I)** Le plan d'appui de la lampe ne doit pas être incliné de plus de 15°, sinon elle risque de tomber ; **J)** Il est recommandé d'utiliser le chargeur en option et le câble d'origine fourni. En alternative, vous pouvez également utiliser un chargeur certifié 2A max ; **K)** La batterie dispose d'une fonction de protection contre les surcharges ; **L)** Afin de préserver l'intégrité de la batterie, il est recommandé de maintenir la charge entre un minimum de 20% et un maximum de 80% ; si la lampe n'est pas utilisée pendant de longues périodes, il est conseillé d'effectuer périodiquement un cycle de chargement/déchargement du produit ; **M)** Se référer aux lois locales pour une correcte élimination et pour le recyclage approprié de la batterie.

(ES)

Este producto debe utilizarse exclusivamente para iluminación y:

**A)** No debe exponerse a cargas mecánicas importantes ni a contaminaciones fuertes; **B)** sólo se puede usar e instalar una vez controladas las condiciones del producto; comprobar que no resulte estar sucio y que no haya sufrido daños durante el almacenamiento; **C)** la instalación y el mantenimiento deben realizarse con el aparato apagado; **D)** las modificaciones o manipulaciones del producto y el incumplimiento de las indicaciones pueden hacer que el equipo sea peligroso; **E)** la lámpara completamente montada (cabezal + estructura sin base de recarga) alcanza un grado de protección IP≥54 que hace que sea adecuada para su uso en exteriores. El cuerpo de luz sólo (cabezal) y la lámpara montada y apoyada sobre la base de carga tienen un grado de protección IP20 y no son adecuados para su uso en exteriores; **F)** Para la limpieza de todas las superficies metálicas y plásticas usar un paño suave y seco y detergente neutro para la suciedad más persistente; **G)** La empresa Zafferano no acepta responsabilidad alguna por los daños

causados por su propio producto montado de una forma no conforme con las instrucciones; **H)** Las versiones con acabado en lámina metalizada, hechas a mano y protegidas por una pintura transparente, y las de acabado galvanico son más delicadas. Se aconseja limpiar exclusivamente con un paño suave y seco. El uso de detergentes agresivos o paños abrasivos, así como los golpes accidentales y el rozamiento, pueden dañar la elaboración delicada; **I)** La superficie de apoyo de la lámpara no debe superar los 15° de inclinación para evitar su caída; **J)** Se aconseja utilizar el cargador opcional y el cable originales. Alternativamente, utilizar un cargador certificado con un máximo de 2A; **K)** La batería tiene la función de protección ante sobrecargas; **L)** Para mantener la integridad de la batería, se aconseja mantener la carga entre un mínimo del 20 % y un máximo del 80; si la lámpara no se utiliza durante períodos prolongados, se aconseja realizar periódicamente un ciclo de carga/descarga del producto; **M)** Se ruega remitirse a las leyes locales para una eliminación y reciclaje correctos de la batería.

(PT)

Este produto é exclusivamente para fins de iluminação e: **A)** não deve ser exposto a cargas mecânicas pesadas ou contaminação; **B)** pode ser instalado e utilizado somente após a verificação do estado do produto; verifique se não está sujo e não foi danificado durante o armazenamento; **C)** a instalação e a manutenção devem ser realizadas com o aparelho desligado; **D)** modificações ou alterações do produto e o não cumprimento das instruções fornecidas podem tornar o aparelho perigoso; **E)** a luminária totalmente montada (topo + estrutura, sem a base de carregamento) atinge uma classificação de proteção IP≥54 que a torna ideal para uso externo. O topo da luminária sozinho, colocado na base de carregamento, tem uma classificação IP20, tornando-a inadequada para uso externo; **F)** todas as superfícies metálicas e plásticas devem ser limpas com um pano macio e seco, e com um detergente neutro para sujeiras mais difíceis; **G)** a empresa Zafferano não se responsabiliza por quaisquer danos causados por produtos montados de forma que não esteja de acordo com as instruções fornecidas; **H)** As versões com acabamento em superfície metálica, realizadas a mão e protegidas por verniz transparente, e as com acabamento galvanico são mais delicadas. Recomenda-se limpar usando apenas um pano macio e seco. O uso de detergentes abrasivos ou panos ásperos, além de choques e fricções acidentais, podem danificar o delicado acabamento; **I)** a superfície de apoio da luminária não deve exceder os 15° de inclinação ou corre o risco de cair; **J)** Recomenda-se usar o carregador opcional e o cabo original fornecidos. Em alternativa, utilize um carregador certificado a 2A máx.; **K)** A bateria tem a função de proteção contra sobrecargas; **L)** Para preservar a integridade da bateria, recomenda-se manter a carga entre um mínimo de 20% e um máximo de 80%; se a luminária não for utilizada por longos períodos, recomenda-se carregar/descarregar regularmente o produto; **M)** Consulte as leis locais para o descarte e a reciclagem adequados da bateria.



CE

**(IT)** Dichiaro che il prodotto soddisfa gli standard dell'UE per la salute, la sicurezza e la protezione ambientale.

**(UK)** Declares that the product meets EU standards for health, safety, and environmental protection.

**(DE)** Zeigt an, dass das Produkt den EU-Normen zum Schutz von Gesundheit, Sicherheit und Umwelt entspricht.

**(FR)** Déclare que le produit est conforme aux normes de l'UE en matière de santé, de sécurité et de protection de l'environnement.

**(ES)** Declara que el producto cumple las normas de la UE en materia de salud, seguridad y protección del medio ambiente.

**(PT)** Declara que o produto atende aos padrões da UE pela saúde, a segurança e a proteção ambiental.



CLASS III

**(IT)** Apparecchio basato su un'alimentazione a bassissima tensione di sicurezza, in cui non si producono tensioni superiori alla stessa

**(UK)** Apparatus based on a safety extra-low voltage supply, in which no voltages above the same are produced.

**(DE)** Gerät, bei dem der Schutz gegen elektrischen Schlag auf einer Schutzkleinspannung beruht und keine höheren Spannungen als diese entstehen.

**(FR)** Appareil basé sur une alimentation à très basse tension de sécurité, dans lequel aucune tension supérieure à celle-ci n'est produite.

**(ES)** Aparato basado en una alimentación de tensión de seguridad muy baja, en la que no se producen tensiones superiores a la misma.

**(PT)** Equipamentos baseados em alimentação de tensão de segurança muito baixa, em que não são produzidas tensões superiores à mesma



CLASS II

**(IT)** Apparecchio dotato di doppio isolamento e/o isolamento rinforzato in ogni parte e senza dispositivo di messa a terra.

**(UK)** Apparatus equipped with double insulation and/or isolation reinforced throughout and without a grounding device.

**(DE)** Gerät mit doppelter und/oder verstärkter Isolierung in allen Teilen und ohne Erdungssystem.

**(FR)** Dispositif équipé d'une double isolation et/ou d'isolation renforcée et sans dispositif de mise à la terre.

**(ES)** Aparato equipado con aislamiento doble y/o aislamiento reforzado en cada parte y sin dispositivo de puesta a tierra.

**(PT)** Aparelho equipado com isolamento duplo e/ou isolamento reforçado em todas as partes e sem dispositivo de ligação à terra.



DIMMABLE

**(IT)** Indica che è possibile regolare l'intensità luminosa della lampada.

**(DE)** Zeigt an, dass die Lichtstärke der Lampe eingestellt werden kann.

**(UK)** Indicates that the light intensity of the lamp can be adjusted.

**(FR)** Indique que l'intensité lumineuse de la lampe peut être réglée.

**(ES)** Indica que se puede ajustar la intensidad luminosa de la lámpara.

**(PT)** Indica que é possível ajustar a intensidade da luz da luminária.

IP

IP Protection Degree

**(IT)** IP20: apparecchio protetto dalla penetrazione di corpi solidi di dimensioni maggiori a 12mm e non protetto dai liquidi.

IP54: apparecchio protetto da polveri e da spruzzi d'acqua.

IP65: apparecchio fortemente protetto da polveri e da getti d'acqua.

**(UK)** IP: IP20: apparatus protected from penetration by solids larger than 12mm and not protected from liquids.

IP54: apparatus protected from dust and splashing water.

IP65: apparatus highly protected against dust and water jets.

**(DE)** IP20: Das Gerät ist gegen das Eindringen von Fremdkörpern mit einem Durchmesser von mehr als 12 mm geschützt, aber nicht vor Flüssigkeiten.

IP54: Das Gerät ist gegen Staub und Wasserspritzer geschützt.

IP65: Das Gerät ist vollständig gegen Staub und Wasserstrahlen geschützt.

**(FR)** IP20 : dispositif protégé contre la pénétration de solides de plus de 12 mm et non protégé contre les liquides.

IP54 : dispositif protégé contre la poussière et les projections d'eau.

IP65 : dispositif hautement protégé contre la poussière et les jets d'eau.

**(ES)** IP20: aparato protegido contra la penetración de cuerpos sólidos con dimensiones superiores a 12 mm y no protegido contra líquidos.

IP54: aparato protegido contra el polvo y las salpicaduras de agua.

IP65: aparato muy protegido contra el polvo y los chorros de agua.

**(PT)** IP20: dispositivo protegido contra penetração de corpos sólidos maiores que 12mm e não protegido de líquidos.

IP54: dispositivo protegido contra poeira e respingos de água.

IP65: dispositivo fortemente protegido contra poeira e jatos de água.



**(IT)** Dimostra che i vostri prodotti soddisfano i regolamenti e gli standard dell'Unione Economica Eurasiatica (EAEU) per lo sdoganamento e il commercio.

**(UK)** proves that your products meet Eurasian Economic Union (EAEU) regulations and standards for customs clearance and trade.

**(DE)** Zeigt an, dass Ihre Produkte den Vorschriften und Standards der Eurasischen Wirtschaftsunion (EAEU) für die Zollabfertigung und den Handel entsprechen.

**(FR)** Démontre que vos produits sont conformes aux réglementations et aux normes de l'Union économique eurasienne (EAEU) en matière de dédouanement et de commerce.

**(ES)** Demuestra que sus productos cumplen con los reglamentos y normas de la Unión Económica Euroasiática (EAEU) para el despacho aduanero y el comercio.

**(PT)** Demonstra que seus produtos atendem aos regulamentos e padrões da União Económica Eurasiática (EAEU) para desembaraço aduaneiro e comércio.



Wi-Fi

- (IT)** Indica che il prodotto può essere utilizzato in modalità Wi-Fi 2.4GHz tramite l'utilizzo dell'applicazione dedicata.
- (UK)** The product can be used in 2.4GHz Wi-Fi mode through the use of the dedicated app.
- (DE)** Das Produkt kann im 2,4 GHz Wi-Fi-Modus über die Verwendung der dedizierten App genutzt werden.
- (FR)** Le produit peut être utilisé en mode Wi-Fi 2,4 GHz via l'application dédiée.
- (ES)** El producto se puede utilizar en modo Wi-Fi 2.4GHz mediante el uso de la aplicación dedicada.
- (PT)** O produto pode ser utilizado em modo Wi-Fi 2.4GHz através do uso do aplicativo dedicado.



RF

- (IT)** Il simbolo RF indica che il prodotto può essere utilizzato in radiofrequenza tramite telecomandi dedicati.
- (UK)** The RF symbol indicates that the product can be used via radio frequency with dedicated remote controls.
- (DE)** Das RF-Symbol zeigt an, dass das Produkt über Funkfrequenz mit speziellen Fernbedienungen verwendet werden kann.
- (FR)** Le symbole RF indique que le produit peut être utilisé par radiofréquence avec des télécommandes dédiées.
- (ES)** El símbolo RF indica que el producto se puede usar por radiofrecuencia con controles remotos dedicados.
- (PT)** O símbolo RF indica que o produto pode ser utilizado por radiofrequência com controles remotos dedicados.



- (IT)** Sorgente sostituibile da utente
- (UK)** User-replaceable source
- (DE)** Durch den Benutzer austauschbare Lichtquelle
- (FR)** Source remplaçable par l'utilisateur
- (ES)** Fuente sustituible por el usuario
- (PT)** Fonte substituível pelo usuário.



- (IT)** Sorgente sostituibile da personale qualificato
- (UK)** User replaceable light source
- (DE)** Durch Fachpersonal austauschbare Lichtquelle
- (FR)** Source remplaçable par un personnel qualifié
- (ES)** Fuente sustituible por personal cualificado
- (PT)** Fonte substituível por pessoal qualificado.



- (IT)** Sorgente non sostituibile
- (UK)** Non-replaceable source
- (DE)** Nicht austauschbare Lichtquelle
- (FR)** Source non remplaçable
- (ES)** Fuente no sustituible
- (PT)** Fonte não substituível.



- (IT)** Driver sostituibile da utente
- (UK)** User-replaceable driver
- (DE)** Durch den Benutzer austauschbarer Treiber
- (FR)** Pilote remplaçable par l'utilisateur
- (ES)** Controlador sustituible por el usuario
- (PT)** Driver substituível pelo usuário.



- (IT)** Driver sostituibile da personale qualificato
- (UK)** Driver replaceable by qualified personnel
- (DE)** Durch Fachpersonal austauschbarer Treiber
- (FR)** Pilote remplaçable par un personnel qualifié
- (ES)** Controlador sustituible por personal cualificado
- (PT)** Driver substituível por pessoal qualificado.



- (IT)** Driver non sostituibile
- (UK)** Non-replaceable driver
- (DE)** Nicht austauschbarer Treiber
- (FR)** Pilote non remplaçable
- (ES)** Controlador no sustituible
- (PT)** Driver não substituível.



- (IT)** Batteria sostituibile da utente
- (UK)** User-replaceable battery
- (DE)** Durch den Benutzer austauschbarer Akku
- (FR)** Batterie remplaçable par l'utilisateur
- (ES)** Batería sustituible por el usuario
- (PT)** Bateria substituível pelo usuário.



- (IT)** Batteria sostituibile da personale qualificato
- (UK)** Battery replaceable by qualified personnel
- (DE)** Durch Fachpersonal austauschbarer Akku
- (FR)** Batterie remplaçable par un personnel qualifié
- (ES)** Batería sustituible por personal cualificado
- (PT)** Bateria substituível por pessoal qualificado.



- (IT)** Batteria non sostituibile
- (UK)** Non-replaceable battery
- (DE)** Nicht austauschbarer Akku
- (FR)** Batterie non remplaçable
- (ES)** Batería no sustituible
- (PT)** Bateria não substituível.

